

平成27年度

九州自動車部品現調化促進商談会

発注案件リスト

— 目 次 —

| 10月15日参加企業 | | | 10月16日参加企業 | | |
|------------|-------------------|-----|------------|-----------------|-----|
| No. | 企業名 | ページ | No. | 企業名 | ページ |
| 1 | アイシン九州(株) | 2 | 17 | 一井工業(株) | 10 |
| 2 | 葵機械工業(株) 中津工場 | 2 | 18 | カルソニックカンセイ(株) | 10 |
| 3 | 明石機械工業(株) 九州工場 | 3 | 19 | 河村化工(株)九州工場 | 10 |
| 4 | 臼井国際産業(株) | 3 | 20 | (株)川村金属製作所 | 11 |
| 5 | 大塚工機(株) 田川工場 | 4 | 21 | (株)すぎはら | 11 |
| 6 | シロキ工業(株)/九州シロキ(株) | 4 | 22 | (株)ティムス | 12 |
| 7 | (株)ケイ・エフ・ケイ | 5 | 23 | (株)テクノステート | 12 |
| 8 | (株)タイセイプラス | 5 | 24 | 東海化成工業(株) | 13 |
| 9 | 太平洋工業(株) | 6 | 25 | 東プレ九州(株) | 13 |
| 10 | THKリズム(株) 九州工場 | 6 | 26 | 日産車体エンジニアリング(株) | 14 |
| 11 | 日産車体エンジニアリング(株) | 6 | 27 | ネクサス(株) | 14 |
| 12 | (株)パイオラックス九州 | 7 | 28 | ユニプレス九州(株) | 14 |
| 13 | 三井金属アクト(株) 九州工場 | 7 | 29 | (株)ヨロズ | 15 |
| 14 | 三乗工業(株) | 7 | | | |
| 15 | ユニプレス九州(株) | 8 | | | |
| 16 | (株)九州エフ・シー・シー | 8 | | | |

九州自動車部品現調化促進商談会

参加発注企業

10月15日（木）

| No. | 企業名 |
|-----|-------------------|
| 1 | アイシン九州(株) |
| 2 | 葵機械工業(株) 中津工場 |
| 3 | 明石機械工業(株) 九州工場 |
| 4 | 臼井国際産業(株) |
| 5 | 大塚工機(株) 田川工場 |
| 6 | シロキ工業(株)/九州シロキ(株) |
| 7 | (株)ケイ・エフ・ケイ |
| 8 | (株)タイセイプラス |
| 9 | 太平洋工業(株) |
| 10 | THKリズム(株) 九州工場 |
| 11 | 日産車体エンジニアリング(株) |
| 12 | (株)パイオラックス九州 |
| 13 | 三井金属アクト(株) 九州工場 |
| 14 | 三乗工業(株) |
| 15 | ユニプレス九州(株) |
| 16 | (株)九州エフ・シー・シー |



| | | | |
|-------------|--|-----|--------------|
| No.1 | アイシン九州(株) | | |
| 所在地 | 〒 861-4214 熊本市南区域南町舞原字西500-1 | | |
| TEL | 0964-28-0752 | FAX | 0964-28-8155 |
| 主要製品 | ドアフレーム、ドアチェック、シートアジャスター、サンルーフ | | |
| 発注品目 | 各構成部品 | | |
| 加工内容 | プレス加工、樹脂成形、表面処理（塗装含む） | | |
| 必要設備 | TD・PRG・TFプレス機、ゴム・樹脂INJ成形機、塗装設備（レシプロ、スピンドル、ハンド） | | |

| | | | | | | | |
|------------------------|---|-------------|--------------------------------|-----------------------------|--------|-------------|-----------------|
| No.2 | 葵機械工業(株) 中津工場 | | | | | | |
| 所在地 | 〒 879-0107 大分県中津市昭和新田1番地（ダイハツ九州内） | | | | | | |
| TEL | 0979-32-0117 | FAX | 0979-32-1955 | | | | |
| 主要製品 | 自動車ボデー部品、フューエルタンク、プロペラシャフト | | | | | | |
| 発注品目 | ①自動車ボデー部品 ②プロペラシャフト部品 ③特装車両（トラック）部品 | | | | | | |
| 加工内容 | ①プレス、スポット溶接 ②鋳鍛造品、機械加工 ③幌縫製、パイプ塗装、コンテナパネル | | | | | | |
| 必要設備 | ①プレス機、溶接機 ②鋳造、鋳鍛機、切削加工機 | | | | | | |
| 部品名 | 部品イメージ | 詳細 | | 部品名 | 部品イメージ | 詳細 | |
| 自動車ボデー部品 | プレス品 | 発注量 | 1,000~10,000台/月 | 鋳造・鍛造部品 プロペラシャフト 構成部品 | | 発注量 | 1,000~10,000台/月 |
| | | 材質 | SPC,SHC | | | 材質 | SC材、FC材 |
| | | 加工内容 | プレス加工 | | | 加工内容 | 素材、加工 |
| | | 必要設備 | プレス機 (トランスファー、 搬送、ロボット付) | | | 必要設備 | |
| | | 現状の 発注地域 | 関西地区（一部九州） | | | 現状の 発注地域 | 関西地区 |
| 部品名 | 部品イメージ | 詳細 | | | | | |
| 特装車両 (トラック) 用 部品 | 幌 幌骨 コンテナパネル | 発注量 | 5~10台/月 | | | | |
| | | 材質 | | | | | |
| | | 加工内容 | 幌縫製、パイプ曲・ 溶接・塗装 | | | | |
| | | 必要設備 | | | | | |
| | | 現状の 発注地域 | 関西地区（一部九州） | | | | |

| | | | |
|-------------|---|-----|--------------|
| No.3 | 明石機械工業(株) 九州工場 | | |
| 所在地 | 〒 838-0059 福岡県朝倉市平塚261-1 | | |
| TEL | 0946-21-7101 | FAX | 0946-21-7105 |
| 主要製品 | トランスミッション、自動車用操縦装置、エンジン部品、油圧機器 | | |
| 主要製品 | 軽自動車用CVTユニット、T/Mユニット関連部品、ステアリングAssy | | |
| 発注品目 | 自動車用駆動部系品（CVTユニット関連部品、T/Mユニット関連部品）、ステアリングAssy関連部品 | | |
| 加工内容 | 鍛造部品加工、小物ダイキャスト加工 | | |

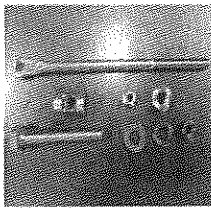
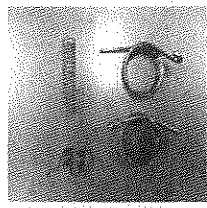
| | | | | | | | |
|-------------|---|---------|----------------------|------------|--|---------|--------------------------|
| No.4 | 臼井国際産業(株) | | | | | | |
| 所在地 | 〒 411-8610 静岡県駿東郡清水町長沢131-2 | | | | | | |
| TEL | 055-981-6001 | FAX | 055-972-2132 | | | | |
| 主要製品 | 自動車用集中配管、高圧燃料噴射管 | | | | | | |
| 発注品目 | ①コネクター ②ブロック | | | | | | |
| 加工内容 | ①機械加工 ②熱間鍛造 | | | | | | |
| 必要設備 | ①マシニングセンター ②NC旋盤 | | | | | | |
| 部品名 | 部品イメージ | 詳細 | | 部品名 | 部品イメージ | 詳細 | |
| コネクタ |  | 発注量 | 10,000個以上/月 | コネクタ |  | 発注量 | 10,000個以上/月 |
| | | 材質 | SWCH25K/SUS304L | | | 材質 | SWCH25K/SUS304L |
| | | 加工内容 | 熱間鍛造、機械加工 | | | 加工内容 | 熱間鍛造、機械加工 |
| | | 必要設備 | オフハンドラー、マシニングセンター | | | 必要設備 | オフハンドラー、マシニングセンター |
| | | 現状の発注地域 | 愛知県 | | | 現状の発注地域 | 大阪府 |
| 部品名 | 部品イメージ | 詳細 | | 部品名 | 部品イメージ | 詳細 | |
| コネクタ |  | 発注量 | 100~10,000個/月 | INLET BOSS |  | 発注量 | 5,000~30,000個/月 |
| | | 材質 | S5400/S15C/S20C/S25C | | | 材質 | SUS2219L/SUS304L/SUS5010 |
| | | 加工内容 | 熱間鍛造、機械加工 | | | 加工内容 | 総切削 |
| | | 必要設備 | オフハンドラー、マシニングセンター | | | 必要設備 | CNC旋盤、複合旋盤 |
| | | 現状の発注地域 | 大阪府 | | | 現状の発注地域 | 静岡県 |
| 部品名 | 部品イメージ | 詳細 | | | | | |
| CONNECTOR |  | 発注量 | 5,000個~30,000個/月 | | | | |
| | | 材質 | SUS304L/SUS630 | | | | |
| | | 加工内容 | 総切削 | | | | |
| | | 必要設備 | CNC旋盤、複合旋盤 | | | | |
| | | 現状の発注地域 | 静岡県 | | | | |

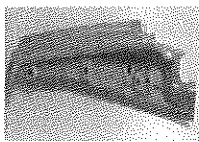
| | | | | | | | |
|----------------------------|---|---------------------|-----------------|-------|--|---------|----------------|
| No.5 | | 大塚工機(株) 田川工場 | | | | | |
| 所在地 | 〒 825-0004 福岡県田川市大字夏吉923 | | | | | | |
| TEL | 0947-45-4848 | FAX | 0947-45-6010 | | | | |
| 主要製品 | 輸送用機械器具製造業、パーキングブレーキ | | | | | | |
| 発注品目 | ナット、カラー、ボルト、ワッシャー、スプリング | | | | | | |
| 加工内容 | 機械加工 | | | | | | |
| 部品名 | 部品イメージ | 詳細 | | 部品名 | 部品イメージ | 詳細 | |
| ナット カラー ボルト ワッシャー |  | 発注量 | 5,000/月 | スプリング |  | 発注量 | 1,000~20,000/月 |
| | | 材質 | SUS304, SUSXM-7 | | | 材質 | SWP-A |
| | | 加工内容 | 機械加工 | | | 加工内容 | 機械加工 |
| | | 必要設備 | | | | 必要設備 | |
| | | 現状の発注地域 | 福岡県 | | | 現状の発注地域 | 神奈川県 |

| | | | | | | | |
|-------------|---|--------------------------|----------------|----------|--|---------|------------|
| No.6 | | シロキ工業(株)/九州シロキ(株) | | | | | |
| 所在地 | 〒 805-0058 福岡県北九州市八幡東区洞岡2142-1 | | | | | | |
| TEL | 093-663-6326 | FAX | 093-663-6475 | | | | |
| 主要製品 | 自動車用ドアサッシ、モールディング、ウィンドレギュレータ、シートアジャスタ、リクライニング | | | | | | |
| 発注品目 | ①大物プレス品・中物プレス品 ②レギュレーター部品・表面処理 | | | | | | |
| 加工内容 | ①一般鋼材・アルミのプレス加工 ②メッキ | | | | | | |
| 必要設備 | ①順送600t以上 ②メッキ設備一式 | | | | | | |
| 部品名 | 部品イメージ | 詳細 | | 部品名 | 部品イメージ | 詳細 | |
| サイドインナー |  | 発注量 | 40,000ヶ/月 | アームギアS/A |  | 発注量 | 100,000本/月 |
| | | 材質 | SCGA | | | 材質 | SPC |
| | | 加工内容 | プレス加工・外観仕上げ | | | 加工内容 | メッキ |
| | | 必要設備 | 600t順送機・ポリッシャー | | | 必要設備 | メッキ加工一式 |
| | | 現状の発注地域 | 愛知県・福岡県 | | | 現状の発注地域 | 福岡県 |

| | | | | | | | |
|-------------|--|--------------------|-----------------------------------|------------|---|-----------|------------------------------|
| No.7 | | (株)ケイ・エフ・ケイ | | | | | |
| 所在地 | 〒 869-4611 熊本県八代市岡町小路635番地 | | | | | | |
| TEL | 0965-39-0808 | FAX | 0965-39-0820 | | | | |
| 主要製品 | 自動車、半導体関連設備の治具・金型・装置部品。各種ゲージ・検具類等の精密部品 | | | | | | |
| 発注品目 | 自動車及び半導体関連の治具部品並びに金型・ゲージ類・スプラインギヤ製品 | | | | | | |
| 加工内容 | レース・マシニング加工、マシニング5面加工、平面・円筒・内面研削加工 プロファイル研削加工、ラップ研磨加工、治具研削加工、放電・ワイヤー放電加工 各種ギヤ加工 | | | | | | |
| 必要設備 | 《依頼範囲》 丸物⇒φ1.0~φ800mm、角物⇒□10~□2000mm 材質⇒SS,S-C,SK,SKS,SKD,SCM,ハイス系、プリハードン、超硬、セラミック チタン、ステンレス、アルミ等多種 | | | | | | |
| 部品名 | 部品イメージ | 詳細 | | 部品名 | 部品イメージ | 詳細 | |
| 旋盤加工治具 |  | 発注量 | 1,000点以上/月 | クランプ治具構成 |  | 発注量 | 1セット30点以上の構成 部品を月平均3~5セット |
| 研削加工治具 | | 材質 | SK,SKS,SKD,SKH,SCM,超硬など | パーツ各種 | | 材質 | SK,S-C,SCM,SS, 樹脂など |
| 刃切加工治具 | | 加工内容 | 旋盤、フライス、研削機、平面研削、治具研削、プロファイル、放電など | | | 加工内容 | 旋盤、マシニング、研削、カンドリル |
| 各種ゲージ類 | | 必要設備 | 上記加工内容が可能な設備 | | | 必要設備 | 上記加工内容が可能な設備 |
| マスター関係 | | 現状の発注地域 | | | | 現状の発注地域 | |
| 部品名 | 部品イメージ | 詳細 | | | | | |
| 検査治具構成 |  | 発注量 | 都度 | | | | |
| パーツ各種 | | 材質 | アルミ、ステンレス、樹脂 | | | | |
| | | 加工内容 | 旋盤、マシニング | | | | |
| | | 必要設備 | 上記加工内容が可能な設備 | | | | |
| | | 現状の発注地域 | | | | | |

| | | | | | |
|-------------|--------------------------|-------------------|--------------|--|--|
| No.8 | | (株)タイセイプラス | | | |
| 所在地 | 〒 452-0918 愛知県清須市桃栄4-146 | | | | |
| TEL | 052-409-3333 | FAX | 052-400-0354 | | |
| 主要製品 | プラスチック自動車部品、ブロー成形製品 | | | | |
| 発注品目 | ①ブロー成形品 ②ウレタンシール | | | | |
| 加工内容 | ①成形・組み付け加工 ②ウレタン単品 | | | | |
| 必要設備 | ①各サイズブロー成形機 ②ウレタン加工設備 | | | | |

| | | | |
|-------------|--|-----|--------------|
| No.9 | 太平洋工業(株) | | |
| 所在地 | 〒 503-8603 岐阜県大垣市久徳町100番地 | | |
| TEL | 0584-93-0122 | FAX | 0584-91-1110 |
| 主要製品 | 自動車関連製品のプレス、樹脂加工 | | |
| 発注品目 | ①小物プレス品 ②小物樹脂品 ③プレス金型 | | |
| 加工内容 | ①プレス・溶接 ②樹脂成形・組付 ③プレス金型の購入 | | |
| 必要設備 | ①150t~400t傾送、単発/ナット・ボルト溶接 ②110t~450t成形 ③500t傾送/500t・300tトランスファー | | |

| | | | | | | | |
|--------------------------------------|---|-------------|--------------|---------|--|-------------|-----------|
| No.10 | THKリズム(株) 九州工場 | | | | | | |
| 所在地 | 〒 871-0101 大分県中津市三光森山321-1 | | | | | | |
| TEL | 0979-26-8111 | FAX | 0979-43-2105 | | | | |
| 主要製品 | Suspension ball Joint, Stabilizer connecting rods | | | | | | |
| 発注品目 | ①ボールジョイントソケット ②ピローボールソケット ③ピローボールスタッド | | | | | | |
| 加工内容 | ①熱間鍛造 ②機械加工（アルミ） ③機械加工（鉄） | | | | | | |
| 部品名 | 部品イメージ | 詳細 | | 部品名 | 部品イメージ | 詳細 | |
| ボールジョイント ソケット 1,200g 90×120 |  | 発注量 | 7,000ヶ/月 | ピローボール |  | 発注量 | 19,000ヶ/月 |
| | | 材質 | S40C | ワット | | 材質 | A6061-T6 |
| | | 加工内容 | 機械加工 | 45g | | 加工内容 | 機械加工 |
| | | 現状の 発注地域 | 中部 | Φ41×32 | | 現状の 発注地域 | 九州 |
| 部品名 | 部品イメージ | 詳細 | | 部品名 | 部品イメージ | 詳細 | |
| ボールジョイント ソケット 1,400g 90×120 | 上記部品の熱間鍛造 (粗形材) | 発注量 | 7,000ヶ/月 | ピローボール |  | 発注量 | 19,000ヶ/月 |
| | | 材質 | S40C | ボールスタッド | | 材質 | S20C |
| | | 加工内容 | 熱間鍛造 | 80g | | 加工内容 | 機械加工 |
| | | 現状の 発注地域 | 中部 | Φ22×50 | | 現状の 発注地域 | 九州 |

| | | | |
|--------------|------------------------------------|-----|--------------|
| No.11 | 日産車体エンジニアリング(株) | | |
| 所在地 | 〒 254-0027 神奈川県平塚市堤町4-4 | | |
| TEL | 0463-20-5375 | FAX | 0463-20-5381 |
| 主要製品 | 各種生産設備・治工具の設計製作、無人搬送装置、リチウムイオン電池製作 | | |
| 発注品目 | 治具・設備の設計製作（制御設計、メカ設計、機械加工）、配線・配管工事 | | |

| | | | |
|--------------|--------------------------------|-----|--------------|
| No.12 | (株)パイオラックス九州 | | |
| 所在地 | 〒 820-0073 福岡県飯塚市平恒115-49 | | |
| TEL | 0948-24-4661 | FAX | 0948-25-2545 |
| 主要製品 | 樹脂ファスナ、燃料系小型フィルターの製造 | | |
| 発注品目 | 樹脂射出成型用の金型 | | |
| 加工内容 | 新規金型の設計および製作、既存型の修理全般、金型用パーツ製作 | | |
| 必要設備 | 金型製作に必要な設備一式 | | |

| | | | |
|--------------|---|-----|--------------|
| No.13 | 三井金属アクト(株) 九州工場 | | |
| 所在地 | 〒 824-0216 福岡県京都郡みやこ町犀川谷口650 | | |
| TEL | 0930-42-1703 | FAX | 0930-42-1501 |
| 主要製品 | 自動車用ドアロック、ヒンジ | | |
| 発注品目 | LATCH、RATCHET | | |
| 加工内容 | プレス⇒熱処理⇒メッキ⇒インサート成形までの一貫加工 (メッキはモリブデンコーティングの場合有) | | |

| | | | |
|--------------|---|-----|--------------|
| No.14 | 三乗工業(株) | | |
| 所在地 | 〒 719-1154 岡山県総社市井尻野100番地 | | |
| TEL | 0866-93-2301 | FAX | 0866-93-2309 |
| 主要製品 | ヘッドライニング、フロアカーペット、ダッシュパネルサイレンサー、ドアトリム トランクフロアマット、テールゲートトリム、再生樹脂遮音シート、他 | | |
| 発注品目 | 再生樹脂 (PE,PP,PVC)のペレットまたは粉砕品 | | |

| | | | |
|-------------------|-------------------------------|-------------------|-----------------|
| No.15 | | ユニプレス九州(株) | |
| 所在地 | 〒 824-0802 福岡県京都郡みやこ町勝山松田507 | | |
| TEL | 0930-32-4051 | FAX | 0930-32-4058 |
| 主要製品 | 自動車部品（プレス部品） | | |
| 発注品目 | 治工具及び金型製作 ※自動車用車体部品 | | |
| 加工内容 | ※薄板鋼板のプレス加工及び組立加工（スポット・アーク溶接） | | |
| 必要設備 | ※プレス設備一式、組立治具、溶接設備 | | |
| 部品名 | 部品イメージ | 詳細 | |
| ブラケット類 レインホース類 | 下記ポンチ絵を参考にしてください | 発注量 | 1,500~10,000台/月 |
| | | 材質 | ~100キロ級ハイテンまで |
| | | 加工内容 | プレス・組立加工 |
| | | 必要設備 | プレス設備・溶接設備 |
| | | 現状の発注地域 | 福岡・大分・佐賀 |

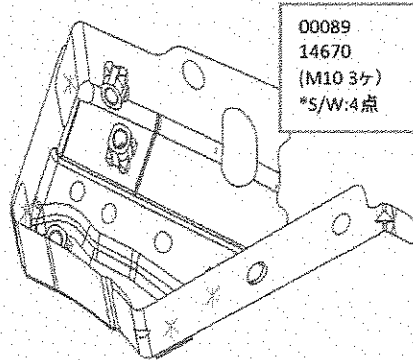

※印は発注治工具・金型による製造部品となります。

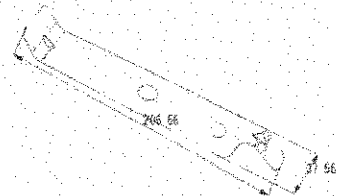
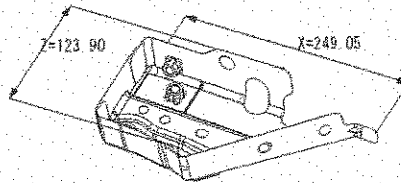
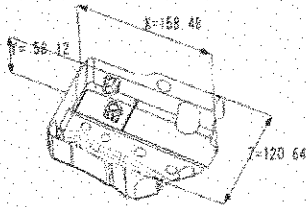

| | | | |
|--|--|----------------------|----------------|
| No.16 | | (株)九州エフ・シー・シー | |
| 所在地 | 〒 869-0521 熊本県宇城市松橋町浦川内74-1 | | |
| TEL | 0964-32-2323 | FAX | 0964-34-3003 |
| 主要製品 | 自動車・オートバイ・汎用機・その他のクラッチ製品製造 | | |
| 発注品目 | ①各種鍛造品 ②各種プレス品 ③各種スプリング ④鋳物加工 | | |
| 加工内容 | ①鍛造～熱処理 ②プレス加工～熱処理 ③コイリング～熱処理 ④鋳物加工 | | |
| 必要設備 | ①鍛造設備、熱処理炉 ②プレス機、熱処理炉 ③コイリング機、熱処理炉 ④NC旋盤 | | |
| 部品名 | 部品イメージ | 詳細 | |
| デフケース 各種カム 各種プレート 各種スプリングト ライブプレート | | 発注量 | 500~60,000/月 |
| | | 材質 | S20C、SCM-420H、 |
| | | 加工内容 | 鍛造、熱処理、プレス、 |
| | | 必要設備 | 鍛造設備、加熱設備、 |
| | | 現状の発注地域 | 東海地方 |

九州自動車部品現調化促進商談会

参加発注企業

10月16日（金）

| No. | 企業名 |
|-----|-----------------|
| 17 | 一井工業(株) 九州工場 |
| 18 | カルソニックカンセイ(株) |
| 19 | 河村化工(株)九州工場 |
| 20 | (株)川村金属製作所 |
| 21 | (株)すぎはら |
| 22 | (株)ティムス |
| 23 | (株)テクノステート |
| 24 | 東海化成工業(株) |
| 25 | 東プレ九州(株) |
| 26 | 日産車体エンジニアリング(株) |
| 27 | ネクサス(株) |
| 28 | ユニプレス九州(株) |
| 29 | (株)ヨロズ |

| | | | |
|--------------|--------------------------------------|-----|--------------|
| No.17 | 一井工業(株) 九州工場 | | |
| 所在地 | 〒 820-1103 福岡県鞍手郡小竹町勝野1532-3 | | |
| TEL | 09496-6-1111 | FAX | 09496-6-1112 |
| 主要製品 | 自動車部品（プレス、溶接組立部品） | | |
| 発注品目 | 自動車ボデー部品用の金型 | | |
| 加工内容 | 金型の設計、製作、品質玉成（実機立会い）まで | | |
| 対象設備 | ダンデム110～600t、順送160～600t、トランスファー1200t | | |

| | | | |
|--------------|---|-----|--------------|
| No.18 | カルソニックカンセイ(株) | | |
| 所在地 | 〒 331-8501 埼玉県さいたま市北区日進町2-1917 | | |
| TEL | 048-660-2228 | FAX | 048-661-1011 |
| 主要製品 | 自動車部品（内装部品・空調部品・コンプレッサー・熱交換器部品・電子部品・排気部品、他） | | |
| 発注品目 | 金型 | | |
| 加工内容 | 金型製作 | | |
| 対象設備 | 樹脂成形金型（400～800t）、プレス金型（200～600t） | | |

| | | | |
|--------------|-----------------------------|-----|--------------|
| No.19 | 河村化工(株) 九州工場 | | |
| 所在地 | 〒 828-0021 福岡県豊前市大字八屋322-18 | | |
| TEL | 0979-82-3301 | FAX | 0979-82-2511 |
| 主要製品 | 自動車用内外装樹脂部品 | | |
| 発注品目 | 内・外装樹脂部品 | | |
| 加工内容 | ①樹脂成形 ②組立（エプト貼り、クリップ挿入など） | | |
| 必要設備 | ①射出成型機（110t～1300t位） | | |

| | | | | | | | |
|-------------------------------|--|-------------------|-------------------------|------------|---|-------------|-----------------|
| No.20 | | (株)川村金属製作所 | | | | | |
| 所在地 | 〒 563-0035 大阪府池田市豊島南2-10-10 | | | | | | |
| TEL | 072-761-8485 | FAX | 072-761-1719 | | | | |
| 主要製品 | 自動車用プレス板金部品 | | | | | | |
| 発注品目 | ①中小物プレス板金部品 ②組立治具、自動化制御、安全柵、スタンド類 | | | | | | |
| 加工内容 | ①プレス板金加工 ②フライス加工、NC加工 | | | | | | |
| 必要設備 | ①100t~300tプレス、10,000個/月 | | | | | | |
| 部品名 | 部品イメージ | 詳細 | | 部品名 | 部品イメージ | 詳細 | |
| 組立治具 自動化制御 安全柵 スタンド類 |  | 発注量 | 構成部品 500点/月 | 同左 |  | 発注量 | 同左 |
| | | 材質 | SS,S45C | | | 材質 | |
| | | 加工内容 | フライス加工、NC加工 | | | 加工内容 | |
| | | 必要設備 | マシニング、旋盤、 フライス盤、NC加工 | | | 必要設備 | |
| | | 現状の 発注地域 | 関西地域、中部地域 | | | 現状の 発注地域 | |
| 同上 |  | 発注量 | 同上 | RPプラットフォーム |  | 発注量 | 少量~10,000/月 |
| | | 材質 | | 中小物プレス部品 | | 材質 | SPCC等自動車用薄板 |
| | | 加工内容 | | BKT,R/F類 | | 加工内容 | 中小物プレス板金部品 |
| | | 必要設備 | | | | 必要設備 | プレス機 (100~300t) |
| | | 現状の 発注地域 | | | | 現状の 発注地域 | 福岡県 |

| | | | | | |
|--------------|-------------------------------------|----------------|--------------|--|--|
| No.21 | | (株)すぎはら | | | |
| 所在地 | 〒 736-0084 広島県広島市安芸区矢野新町2-3-50 | | | | |
| TEL | 082-884-2394 | FAX | 082-884-2311 | | |
| 主要製品 | 自動車内装部品（フロアカーペット、トランクマット） | | | | |
| 発注品目 | 吸音材用原綿、ペーパーハニカムコア、ガラスファイバー、グラスファイバー | | | | |
| 加工内容 | *原料調達 | | | | |

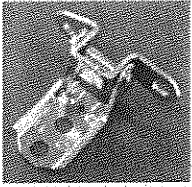
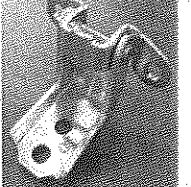
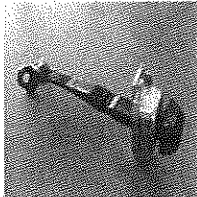
| | | | | | | | |
|-----------------------|--|----------------|-------------------------------|---------------------|--|-------------|-----------|
| No.22 | | (株)ティムス | | | | | |
| 所在地 | 〒 470-0441 愛知県豊田市深見町岩花1067-17 | | | | | | |
| TEL | 0565-75-3202 | FAX | 0565-75-3211 | | | | |
| 主要製品 | サイドドアヒンジ、ドアチェッカー、アウトドアハンドル | | | | | | |
| 発注品目 | サイドドアヒンジ、ドアチェッカー、アウトドアハンドル | | | | | | |
| 加工内容 | プレス加工、樹脂成形加工（インジェクション、インサート）、塗装、組立加工 | | | | | | |
| 必要設備 | 300～500t順送プレス機、ロボットライン、ラインパーサー、縦型75tINJ、100t～300tINJ、自動塗装ライン | | | | | | |
| 部品名 | 部品イメージ | 詳細 | | 部品名 | 部品イメージ | 詳細 | |
| サイドドアヒンジ (フォームタイプ) |  | 発注数 | 10,000/月 | サイドドアヒンジ (ドロタイプ) |  | 発注数 | 10,000/月 |
| | | 材質 | t5.0メッキ銅板 | | | 材質 | t5.0メッキ銅板 |
| | | 加工内容 | プレス及びASSY | | | 加工内容 | プレス及びASSY |
| | | 必要設備 | 300t順送プレス機 | | | 必要設備 | 絞りプレス |
| | | 発注の 発注地域 | 名古屋 | | | 発注の 発注地域 | 名古屋 |
| 部品名 | 部品イメージ | 詳細 | | | | | |
| ドアチェッカー |  | 発注数 | 20,000/月 | | | | |
| | | 材質 | SAPH440(ARM)8、 T-656Eインサート | | | | |
| | | 加工内容 | プレス、INJインサート、 ASSY | | | | |
| | | 必要設備 | 300t順送プレス機、 縦型75tINJ | | | | |
| | | 発注の 発注地域 | 名古屋 | | | | |

| | | | | | |
|--------------|--|-------------------|--------------|--|--|
| No.23 | | (株)テクノステート | | | |
| 所在地 | 〒 252-0822 神奈川県藤沢市葛原1716 | | | | |
| TEL | 0466-48-1115 | FAX | 0466-48-9787 | | |
| 主要製品 | 自動車用精密小物プレス部品 | | | | |
| 発注品目 | ・プレス金型・治工具製造・自動車用精密プレス品（量産）・自動車用精密プレス ・自動車用試作部品製造 | | | | |
| 加工内容 | ①プレス用金型、治工具製造 ②自動車用量産プレス品製造（順送/単発/トランスファー等でのプレス加工及び各種溶接もできれば） ③自動車用少量プレス品製造（単発のみでも少量（2,000個/月以下）で対応可能な企業） ④自動車メーカー向け試作製造企業。 | | | | |
| 必要設備 | ②量産プレス（200t以上）③少量プレス（200t以下） ・各種溶接機（スポット、プロジェクション、CO2,MAG,MIG,TIG等いずれか） ④試作部品製造にZAS型対応可能であれば尚可。 | | | | |

| | | | |
|--------------|--------------------------------|-----|--------------|
| No.24 | 東海化成工業(株) | | |
| 所在地 | 〒 505-0116 岐阜県可児郡御嵩町御嵩2192-30 | | |
| TEL | 0574-67-6792 | FAX | 0574-67-6162 |
| 主要製品 | 自動車用内装部品。自動車用制速音部品 | | |
| 発注品目 | ①樹脂基材 ②フレームラミ ③H/Rステー | | |
| 加工内容 | ①INJ成形（2色等） ②フレームラミ加工 ③鋼管曲げ・絞り | | |
| 必要設備 | ①成形機200t~450t ②ラミ加工機 ③プレス | | |

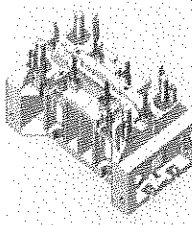
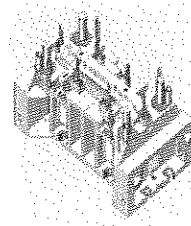
| | | | | | | | |
|-------------------|---|-------------|--|--|--|-------------|-----------------------------|
| No.25 | 東プレ九州(株) | | | | | | |
| 所在地 | 〒 839-1203 福岡県久留米市田主丸町秋成150 | | | | | | |
| TEL | 0943-74-7152 | FAX | 0943-74-7160 | | | | |
| 主要製品 | 自動車のボディ部品、自動車ボディ部品の金型 | | | | | | |
| 発注品目 | ①CAD CAMと設計 ②金型材料（機械加工） ③焼き入れ、表面処理 | | | | | | |
| 加工内容 | ①金型の設計 ②機械加工 ③焼き入れ、表面処理 | | | | | | |
| 必要設備 | ①CAD・CAM ②マシニング等 ③加熱炉 | | | | | | |
| 部品名 | 部品イメージ | 詳細 | | 部品名 | 部品イメージ | 詳細 | |
| プレス金型 設計製作 |  | 発注量 | 5~20型/月 | CAD・CAM ①設計 2D・3D ②NCデータ 2次加工/形状加工 |  | 発注量 | 5~20型/月 |
| | | 材質 | * | | | 材質 | * |
| | | 加工内容 | 5t~30tクラスの設計 ~製造一貫請負 | | | 加工内容 | 5t~30tクラスの自動車 プレス部品の金型設計 |
| | | 必要設備 | 右記と下記参照 | | | 必要設備 | 3Axis CAD, CAM (Inter-NC) |
| | | 現状の 発注地域 | 福岡県 | | | 現状の 発注地域 | 福岡県 |
| 部品名 | 部品イメージ | 詳細 | | 部品名 | 部品イメージ | 詳細 | |
| プレス金型の 単品製作、加工 |  | 発注量 | 5~20型/月 | プレス金型部品 ①熱処理 ②表面処理 ③上記の後処理 |  | 発注量 | 1~3t/月 |
| | | 材質 | 鋼材 (FC250, FC250等) 鋼材 (S5400, S450HMD4, SKD11) | | | 材質 | 鋼材 (主にSKD11) |
| | | 加工内容 | 5t~20tクラスの 金型部品加工 | | | 加工内容 | SKDの熱入れ、 表面処理 (主にTD) |
| | | 必要設備 | マシニングセンター、フライス、旋盤、平磨機、ワイヤークット、溶接機 | | | 必要設備 | ①②処理炉 ③平面研磨機 |
| | | 現状の 発注地域 | 福岡県 | | | 現状の 発注地域 | 福岡県 |

| | | | |
|--------------|-------------------------------------|-----|--------------|
| No.26 | 日産車体エンジニアリング(株) | | |
| 所在地 | 〒 254-0027 神奈川県平塚市堤町4-4 | | |
| TEL | 0463-20-5375 | FAX | 0463-20-5381 |
| 主要製品 | 各種生産設備・治工具の設計製作、無人搬送装置、リチウムイオン電池製作 | | |
| 発注品目 | 治具・設備の設計製作 (制御設計、メカ設計、機械加工)、配線・配管工事 | | |

| | | | |
|--------------|--|-----|--------------|
| No.27 | ネクサス(株) | | |
| 所在地 | 〒 861-0821 熊本県玉名郡南関町下坂下1683-4 | | |
| TEL | 0968-53-8181 | FAX | 0968-53-8366 |
| 主要製品 | プラスチック及びマグネシウム合金射出成型用金型、省力化機器の設計・製作 | | |
| 発注品目 | ①射出成型用金型設計 ②精密部品加工品/金型製作 ③長尺加工品 ④大型成型品 | | |
| 加工内容 | | | |
| 必要設備 | ①CAD/CAM ②MC/EDM/WEDM/GSなど ③2,5m加工できるMC ④射出成型機350t以上 | | |

| | | | |
|--------------|--------------------------------|-----|--------------|
| No.28 | ユニプレス九州(株) | | |
| 所在地 | 〒 824-0802 福岡県京都郡みやこ町勝山松田507 | | |
| TEL | 0930-32-4051 | FAX | 0930-32-4058 |
| 主要製品 | 自動車部品 (プレス部品) | | |
| 発注品目 | 治工具及び金型製作 ※自動車用車体部品 | | |
| 加工内容 | ※薄板鋼板のプレス加工及び組立加工 (スポット・アーク溶接) | | |
| 必要設備 | ※プレス設備一式、組立治具、溶接設備 | | |

| 部品名 | 部品イメージ | 詳細 | |
|-------------------|----------------------|---------|-----------------|
| ブラケット類 レインホース類 | 下記ポンチ絵を参考に してください | 発注率 | 1,500~10,000台/月 |
| | | 材質 | ~100キロ級ハイテンまで |
| | | 加工内容 | プレス・組立加工 |
| | | 必要設備 | プレス設備、溶接設備 |
| | | 部品の製造地域 | 福岡・大分・佐賀 |

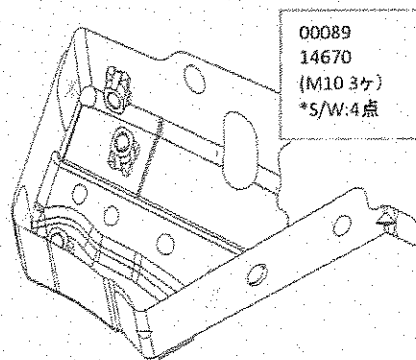

※印は発注治工具・金型による製造部品となります。

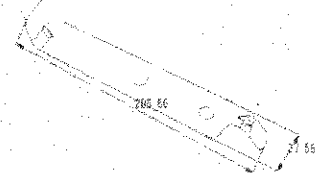
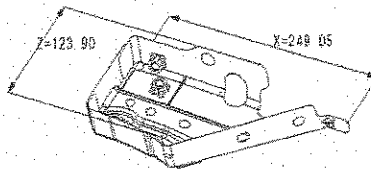
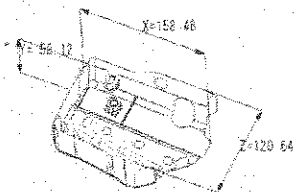

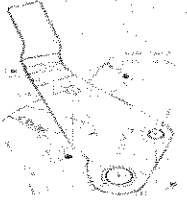
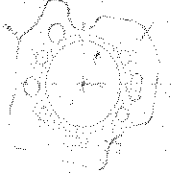
| No.29 | | (株)ヨロズ | | | | | |
|--------------|---|---------------|--------------|------|--|-------------|--------------|
| 所在地 | 〒 323-0819 栃木県小山市横倉新田443 | | | | | | |
| TEL | 0285-42-9836 | FAX | 0285-42-9839 | | | | |
| 主要製品 | 自動車部品、農業機械部品、生産設備の開発・設計・製造・販売 | | | | | | |
| 発注品目 | 自動車用サスペンション部品に使用する、プレス・溶接部品及び防錆用塗装 | | | | | | |
| 加工内容 | プレス、溶接、機械加工、表面処理 | | | | | | |
| 必要設備 | プレス機械：600～1500t、溶接機 | | | | | | |
| 部品名 | 部品イメージ | 詳細 | | 部品名 | 部品イメージ | 詳細 | |
| レバー |  | 発注量 | 7,000ヶ/月 | プレート |  | 発注量 | 15,000ヶ/月 |
| | | 材質 | SAPH440 t7.0 | | | 材質 | SPFH540 t9.0 |
| | | 加工内容 | プレス加工 | | | 加工内容 | プレス加工 |
| | | 必要設備 | プレス機300t以上 | | | 必要設備 | プレス機500t以上 |
| | | 現状の 発注地域 | 山形県 | | | 現状の 発注地域 | |